

# MovieCam SD III

## Guide Utilisateur

Français

Préparer votre Caméra

Bien Débuter

Mode Vidéo Numérique

Mode Caméra Numérique

Mode Enregistrement Vocal

Mode Lecture

MP3 Mode

Réglage de la Caméra

Sortie TV

Copier les fichiers sur un ordinateur

Utiliser la Caméra PC

# Bienvenue

Cher utilisateur, merci d'avoir acheté ce produit.

Beaucoup de temps et d'efforts ont été investis dans le développement de ce produit et nous espérons qu'il vous apportera des années d'utilisation sans aucun souci.

## Consignes

1. Ne faites pas tomber, ne percez pas et ne démontez pas la caméra ; ne pas respecter ces consignes annulera la garantie.
2. Evitez tout contact avec l'eau et séchez vos mains avant utilisation.
3. N'exposez pas votre caméra à de hautes températures et ne le laissez pas à la lumière directe du soleil. Cela risquerait d'endommager la caméra.
4. Utilisez votre caméra avec précautions. Evitez d'appuyer fortement sur le boîtier de la caméra.
5. Pour votre propre sécurité, évitez d'utiliser la caméra lorsqu'il y a un orage ou de la foudre.
6. Evitez d'utiliser simultanément des piles de différentes marques ou de différents types. Ne pas respecter cette consigne peut provoquer une explosion potentielle.
7. Retirez les piles pendant de longues périodes de non-utilisation car des piles détériorées risquent d'affecter les fonctionnalités de votre caméra.
8. Retirez les piles en cas d'apparition de fuite ou de déformation.
9. Utilisez uniquement les accessoires fournis par le fabricant.
10. Ne pas laisser la caméra à la portée des enfants.



## Contenu du paquet

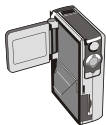

Caméra



Guide Utilisateur



Ecouteur



Câble USB

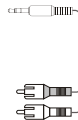

Câble AV



AA Alkaline  
batteries x 4



Etui



Trépied



Dragonne



CD contenant  
le pilote

# Composants de la camera

- 1** Microphone
- 2** LED arrière
- 3** Bouton Déclencheur / Enregistrement
- 4** Boutons Direction
- 5** Bouton OK/Confirmation
- 6** Bouton Menu/Annuler
- 7** Œillet pour dragonne
- 8** Slot pour carte SD/MMC
- 9** Connecteur Sortie Vidéo
- 10** Connecteur USB
- 11** Connecteur Ecouteur
- 12** Haut-parleur
- 13** Ecran LCD
- 14** Capteur Marche/Arrêt de l'écran LCD
- 15** Flash
- 16** Objectif
- 17** Couvercle de l'objectif
- 18** LED frontale
- 19** Couvercle des piles
- 20** Interrupteur de mise au point
- 21** Bouton Alimentation Marche/Arrêt
- 22** Interrupteur de Mode
- 23** Support du trépied

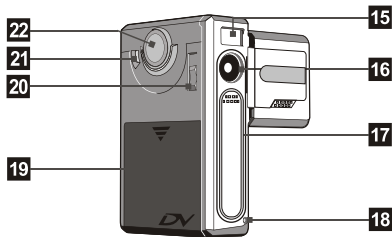
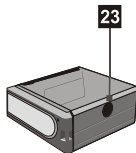
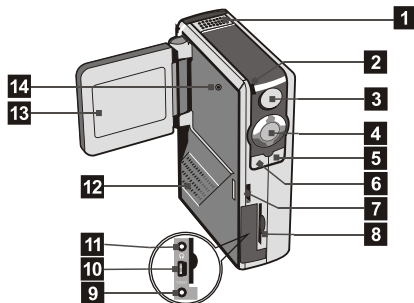

# CHAPITRE 1 Préparer votre Caméra

## Installer les Piles

Votre caméra fonctionne avec quatre piles alcalines AA. Des piles de haute performance sont recommandées pour obtenir la meilleure durée d'utilisation de votre camera.

1. Faites glisser le couvercle du compartiment des piles dans la direction indiquée.

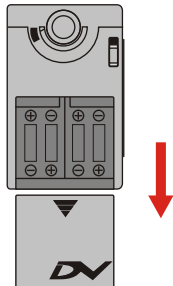

2. Placez les piles dans le compartiment. Faites bien attention de ne pas inverser les pôles positif et négatif.

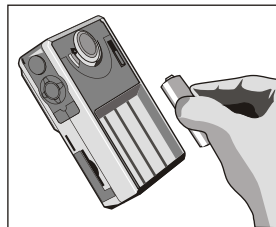

3. Une fois les piles correctement installées, remplacez le couvercle du compartiment des piles.

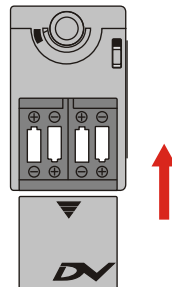

## Insérer la carte SD/MMC (optionnelle)

En plus des 16MB(128Mbits) de mémoire flash intégrée, votre caméra peut enregistrer des données sur des cartes Secure Digital(SD) ou Multimedia Card (MMC). La taille mémoire supportée va de 8MB à 256MB.

Pour insérer une carte SD/MMC, poussez la carte doucement comme indiqué, jusqu'à ce que la carte atteigne l'extrémité du slot. Notez qu'une fois la carte SD/MMC insérée, la caméra utilisera la carte comme support de stockage principal. Les fichiers enregistrés dans la mémoire intégrée de la caméra deviendront inaccessibles jusqu'à ce que la carte SD/MMC soit retirée.

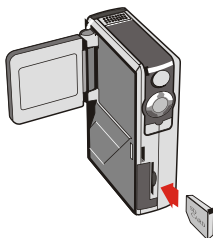

La carte SD est livrée avec un interrupteur de protection en écriture. Lorsque l'interrupteur de protection est placé en position **Verrouillé**, la carte deviendra non-inscriptible. Pour vous assurer que la caméra fonctionne normalement, vous devez régler l'interrupteur en position **Déverrouillé** avant d'insérer la carte SD.

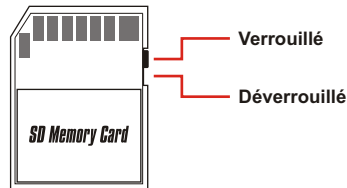

- ⚠ Pour retirer la carte SD/MMC, poussez doucement la carte. Une fois la carte éjectée, tirez-la hors du slot.
- ⚠ Ne retirez pas la carte SD/MMC lorsque la caméra est en cours de traitement des données (lorsque la LED clignote).
- ⚠ Si vous insérez une carte protégée en écriture, l'icône du support mémoire sur l'écran LCD deviendra rouge.

## Fixer la dragonne

Veillez desserrer et séparer la courroie en deux parties. Pour fixer la dragonne sur la caméra, faites passer la dragonne à travers l'œillet situé sur le côté de la caméra puis celui situé sous l'appareil. Après avoir fait passer la dragonne, fixez-la puis utilisez la pochette en cuir pour maintenir la dragonne.

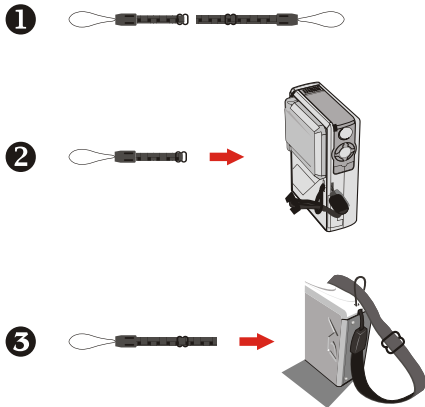

## Comment tenir votre caméra

Veillez passer votre main à travers la dragonne et maintenez fermement la caméra comme illustré. Lorsque vous prenez des photos fixes ou lorsque vous enregistrez des vidéos AVI, évitez d'obstruer l'objectif afin de pouvoir obtenir de meilleurs résultats.

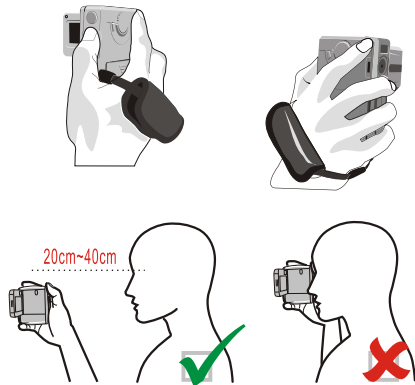

## Utiliser l'étui

L'étui accessoire est très pratique si vous voulez transporter la caméra avec vous pendant un voyage. Mettez simplement la caméra dans l'étui comme illustré et vous êtes prêt à l'emporter partout avec vous.

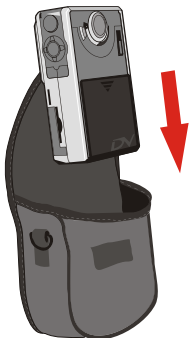

**⚠** Evitez les chocs importants sur la caméra même si elle est rangée dans l'étui.

## Utiliser le trépied

Utilisez un trépied pour minimiser les mouvements de la caméra et vous assurer de la meilleure qualité de l'image, en particulier lorsque vous enregistrez des vidéos de longue durée, prenez des photos de vous-même ou lorsque vous utilisez la visioconférence.

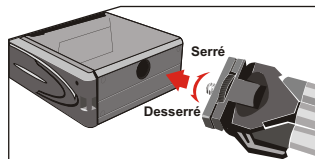



## Allumer votre caméra

Pressez et maintenez le bouton d'alimentation pendant 2~3 secondes pour allumer la caméra.

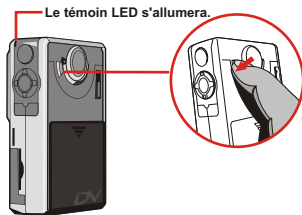

- ⚠ Si la caméra n'est pas mise en marche après avoir pressé le bouton alimentation, veuillez vérifier :
  1. qu'il y a quatre piles AA installées dans la caméra.
  2. que les piles disposent de la puissance suffisante.
- ⚠ Vous pouvez allumer la caméra sans ouvrir l'écran LCD.
- ⚠ Veuillez ouvrir le couvercle de l'objectif si vous êtes sur le point d'utiliser la fonction vidéo numérique ou la fonction caméra.

## Eteindre votre caméra

Pressez et maintenez le bouton d'Alimentation pendant 2~3 secondes pour éteindre la caméra.

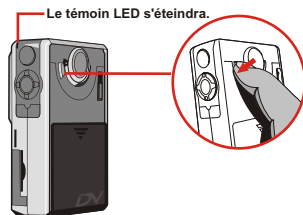

## Régler la date et l'heure

La toute première fois que vous allumerez la caméra, vous devrez régler la date et l'heure :

1. Positionnez l'**Interrupteur de Sélection de Mode** sur le mode Réglage.



2. Pressez les boutons **Haut** ou **Bas** pour mettre Date en évidence puis pressez le bouton **OK** ou le bouton **Droite** pour accéder au

Setting	
Beep	ON
Boot-up	ON
Auto Off	10m
Date	03/01/01
Time	12:00

3. Press the **Left** or **Right** button to move the cursor. Press the **Up** or **Down** button to change the value. After the correct date has been set up, press the **OK** button to confirm the setting.

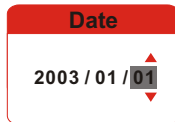

4. Répétez l'étape 2 et accédez au sous-menu Heure. Utilisez la même méthode décrite à l'étape 3 pour régler l'heure. Notez bien que les secondes ne sont pas réglables. Une fois l'heure correcte réglée, pressez le bouton **OK** pour confirmer le réglage.



- ⚠ Lorsque vous utilisez la caméra, presser le bouton **Menu** permet de faire apparaître un sous-menu dans la plupart des circonstances. Les paramètres contenus dans le menu varient en fonction du mode sélectionné. Lorsqu'un sous-menu est affiché à l'écran, vous pouvez utiliser les boutons

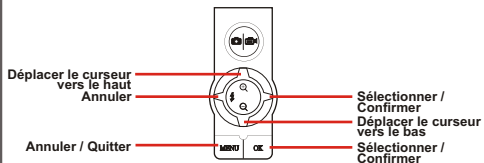





## Vérifier le support de stockage et l'état d'alimentation

L'affichage de l'écran LCD varie en fonction du mode de fonctionnement. Cependant vous pouvez facilement vérifier le type du support mémoire et l'état d'alimentation sur l'affichage de l'écran LCD.

### Icônes représentant les supports de stockage :

- IN** : La caméra est en train d'utiliser la mémoire intégrée pour enregistrer les fichiers.
- SD** : La caméra est en train d'utiliser une carte SD pour enregistrer les fichiers.
- MMC** : La caméra est en train d'utiliser une carte MMC pour enregistrer les fichiers.

### Icônes représentant les états d'alimentation :

-  : Puissance des piles pleine.
-  : Puissance des piles suffisante.
-  : Puissance des piles faible.
-  : Epuisement des piles. Veuillez changer des piles tout de suite lorsque l'icône clignote de couleur rouge.

-  Lorsque la caméra est en train d'utiliser une carte SD/MMC comme support de stockage principal, les fichiers stockés dans la mémoire intégrée de la caméra seront inaccessibles jusqu'à ce que la carte soit retirée.

## Astuces pour obtenir de meilleurs résultats de prises de vue

- 1 Réglez la mise au point sur  à l'exception des gros-plans.
- 2 Assurez-vous que votre sujet est suffisamment éclairé par l'avant.
- 3 Maintenez la caméra droite et stable lorsque vous relâchez le déclencheur.

- 4 Assurez-vous d'un éclairage adapté lorsque vous prenez des photos fixes ou des vidéos AVI.

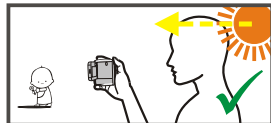

- 5 Pour obtenir une qualité d'image stable et optimale, déplacez la caméra lentement lorsque vous filmez.

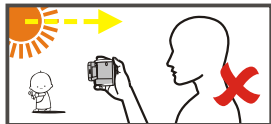

## Tableau des Capacités de Stockage

Le tableau ci-dessous est réalisé sur la base d'une carte SD de 64MB. La capacité réelle peut varier (jusqu'à  $\pm 5\%$ ) en fonction de l'environnement et de la condition des couleurs.

Mode	Condition		Capacité approx.
Vidéo Numérique (DV)	VGA(640x480)		04:55 (mm:ss)
	QVGA (320x240)	Normale	15:29 (mm:ss)
		Fine	07:41 (mm:ss)
		Meilleure	03:50 (mm:ss)
Appareil photo	640x480	Normale	962 (photos)
		Fine	958 (photos)
	1600x1200	Normale	240 (photos)
		Fine	160 (photos)
	2048x1536	Normale	160 (photos)
		Fine	96 (photos)
	2272x1704	Normale	128 (photos)
		Fine	80 (photos)
Enregistrement Vocal (VR)	-		48:27 (mm:ss)
MP3	Env. 4MB/piste		16 pistes

## Affichage de l'écran LCD

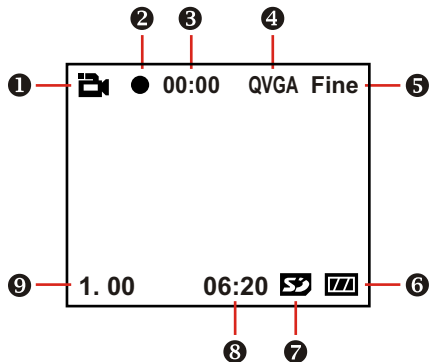

- 1** Icône Mode DV
- 2** Icône Enregistrement
- 3** Icône compteur d'enregistrement
- 4** Résolution d'image
- 5** Qualité d'image
- 6** Icône Puissance des piles
- 7** Type de support de stockage
- 8** Capacité restante ( mm : ss)
- 9** Rapport du zoom

## Enregistrer une vidéo AVI

1. Réglez l'**Interrupteur de Sélection de Mode** sur le mode Vidéo Numérique.



2. Pressez le bouton **Déclencheur / Enregistrement** pour débiter l'enregistrement.

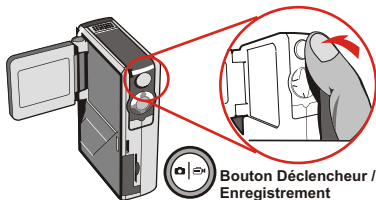

Icône Enregistrement      Minute  
Seconde

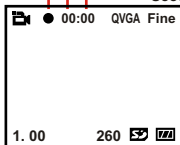

3. Pendant l'enregistrement, vous pouvez presser les boutons **Haut** ou **Bas** pour effectuer un zoom avant ou arrière sur l'écran.

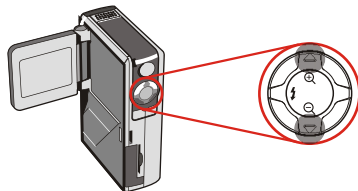

4. Pressez de nouveau le bouton **Déclencheur / Enregistrement** pour arrêter l'enregistrement.

⚠ Pour visualiser les vidéos AVI enregistrées, passez la caméra en mode Lecture et effectuez la lecture des vidéos AVI. Veuillez vous référer au **Chapitre 6** pour plus d'informations.

## Boutons de Fonction

Les boutons de fonction ci-dessous sont disponibles lorsque la caméra est en mode Vidéo Numérique :

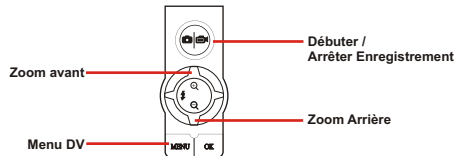

## Menu DV

Lorsque la caméra est en mode Vidéo Numérique, pressez le bouton **Menu** pour faire apparaître le menu DV.

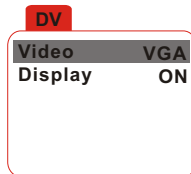

Le tableau ci-dessous illustre tous les paramètres et leur fonction.

Elément	Option	Description
Video	VGA	Ce paramètre vous permet de régler la résolution et la qualité de l'image. Sélectionnez <b>VGA</b> si vous voulez obtenir de meilleurs résultats de visualisation. Si l'économie de la mémoire est la priorité, sélectionnez <b>QVGA/Norm</b> . *VGA = 640x480 (pixels) *QVGA = 320x240 (pixels)
	QVGA/Best	
	QVGA/Fine	
	QVGA/Norm	
Display	OFF	Ce paramètre détermine si les icônes à l'écran seront toujours affichées ou pas sur l'écran LCD.
	ON	

## Affichage de l'écran LCD

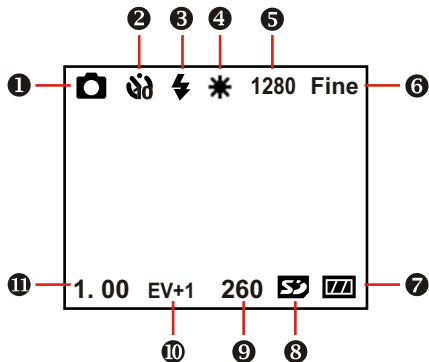

- ❶ Icône du Mode Caméra Numérique
- ❷ Icône du Retardateur
- ❸ Icône du Flash
- ❹ Icône de la balance des blancs
- ❺ Résolution d'image
- ❻ Qualité d'image
- ❼ Icône Puissance des piles
- ❽ Type du support de stockage
- ❾ Capacité restante (photo)
- ❿ Valeur de la compensation d'exposition
- ⓫ Rapport du zoom



## Prendre des photos fixes

1. Réglez l'Interrupteur de Sélection de Mode en mode Caméra.



2. Utilisez l'Interrupteur de Mise au point pour régler la mise au point adaptée.

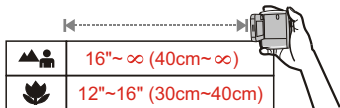
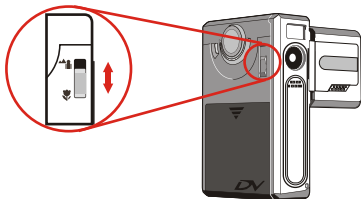

3. Avant de prendre une photo, vous pouvez presser les boutons **Haut** ou **Bas** pour régler le rapport du zoom.

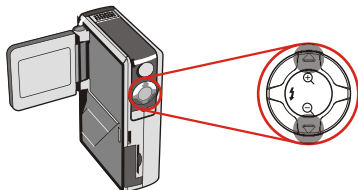

4. Pressez le bouton **Déclencheur / Enregistrement** pour prendre une photo fixe.

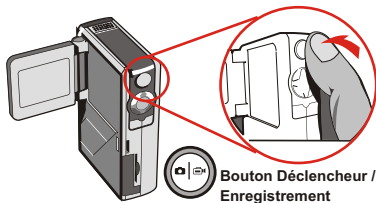

## Utiliser le flash

Lorsque l'éclairage n'est pas suffisant pour l'environnement de votre prise de vue, le flash est capable de fournir la lumière complémentaire dont vous avez besoin.

### Utilisez le bouton de raccourci

En mode Caméra, presser le bouton **Gauche** vous permet de régler la caméra sur le mode Flash sans avoir à accéder au menu d'options.

Presser le bouton de raccourci permet d'afficher les trois modes du flash en boucle Auto, Forcé et Arrêt.

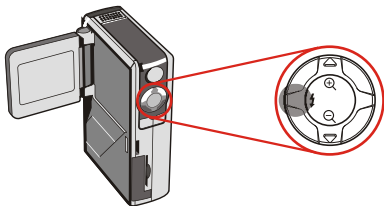

**Mode Auto (⚡):** Lorsque le flash est réglé en mode Auto, la caméra mesurera automatiquement la condition d'éclairage et le flash sera activé si nécessaire.

**Mode Forcé (⚡/):** Lorsque le flash est réglé en mode Forcé, le flash se déclenche toujours quelle que ce soit la condition d'éclairage.

**Arrêt (no icon):** Le flash ne fonctionnera pas lorsqu'il est réglé en mode Arrêt.

- ⚠ Lorsque la puissance des piles est faible ( avec une seule mesure restante ), le flash ne pourra pas être activé à cause de la puissance insuffisante qui ne permet pas un rechargement.
- ⚠ Lorsque le flash est en cours de rechargement, vous ne pourrez pas presser le déclencheur pour prendre des photos.

## Régler la balance des blancs

Dans certaines conditions, vous devrez sélectionner manuellement les réglages de la balance des blancs pour prendre des photos avec la balance des couleurs adaptée.

### Utiliser le bouton de raccourci

En mode Caméra, presser le bouton **Droite** vous permet de modifier le paramétrage de la balance des blancs sans avoir à accéder au menu d'options.

Presser le bouton de raccourci peut faire afficher les cinq paramètres en boucle Auto, Ensoleillé, Nuageux, Fluorescent et Tungstène.

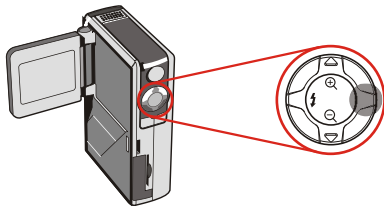

**Auto (sans icône) :** La caméra mesurera la température des couleurs et effectuera des paramétrages automatiquement.

**Ensoleillé (☀) :** Adapté à des prises de vue effectuées en extérieur avec le beau temps.

**Nuageux (☁) :** Adapté à des prises de vue effectuées sous l'ombre ou pendant un temps nuageux.

**Fluorescent (💡) :** Adapté à l'environnement de prise de vue avec la source de lumière fluorescente.

**Tungstène (💡) :** Adapté à l'environnement de prise de vue avec une source de lumière incandescente.

### ⚠ Balance des blancs:

Lorsque les yeux humains regardent un objet, ils s'adaptent à l'objet de telle façon qu'un objet blanc a toujours l'air blanc. Cependant, une caméra numérique regarde un objet comme objet blanc en réglant la balance des couleurs de la condition d'éclairage. Ce processus est appelé « s'adapter à la balance des blancs ».

## Utiliser le retardateur

1. En mode Caméra, pressez le bouton **Menu** pour faire apparaître le menu Caméra.

2. Mettez le paramètre **SelfTimer** en surbrillance puis sélectionnez **ON** dans le sous-menu. Ensuite pressez le bouton **Menu** pour quitter.

Camera	
Strobe	AUTO
ImageSize	2M
SelfTimer	ON
DateStamp	OFF
Display	OFF

3. Lorsque le bouton **Déclencheur / Enregistrement** est pressé, la caméra disposera d'un délai de dix secondes avant de prendre une photo. Une fois déclenché, le **SelfTimer** sera désactivé automatiquement.

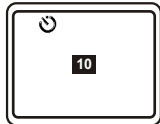

## Régler la compensation d'exposition

Régler la valeur EV vous permet de contrôler manuellement la luminosité des photos fixes prises.

1. Pressez le bouton **Menu** pour faire apparaître le menu Caméra. Mettez l'onglet **Camera** en surbrillance puis pressez le bouton **Droite** pour sélectionner l'onglet **Advanced**.

2. Mettez le paramètre **Exposure** en surbrillance puis sélectionnez la valeur EV désirée dans le sous-menu. Plus le chiffre est élevé, plus les photos fixes seront lumineuses.

Advanced	
Quality	Fine
Exposure	0
WB	AUTO

⚠ Il se peut que les photos soient sur-exposées si la valeur réglée est trop élevée.

## Boutons de Fonction

Les boutons de fonction ci-dessous sont disponibles lorsque la caméra est réglée en mode Caméra :

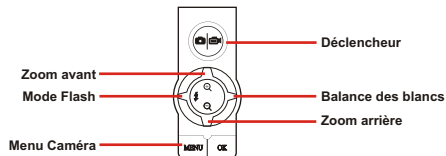

## Menu Caméra

Le menu Camera fournit plusieurs paramètres vous permettant de régler précisément les fonctions de la caméra. Pour faire afficher le menu Camera, pressez le bouton **Menu** en mode Caméra. Pour accéder au menu avancé, déplacez le curseur pour mettre l'onglet **Camera** en évidence puis pressez le bouton **Droite**.

### Camera

Strobe	AUTO
ImageSize	2M
SelfTimer	OFF
DateStamp	OFF
Display	OFF

### Advanced

Quality	Fine
Exposure	0
WB	AUTO

## Menu Caméra (Suite)

Le tableau ci-dessous illustre tous les paramètres et toutes les fonctions des paramétrages de base de la caméra.

Elément	Option	Description
Strobe	AUTO	Ce paramètre vous permet de régler le mode du flash. Pour plus d'informations, veuillez vous référer au <i>Chapitre 4 – Utiliser le flash.</i>
	OFF	
	FORCE	
ImageSize	640x480	Ce paramètre vous permet de régler la résolution des images. Sélectionnez 1600x1200 ou plus si vous voulez développer les photos.
	1600x1200	
	2048x1536	
	2272x1704	
SelfTimer	OFF	Ce paramètre vous permet d'activer ou de désactiver le retardateur.
	ON	
DateStamp	OFF	Ce paramètre vous permet de régler si une impression de date sera effectuée sur les photos prises.
	ON	
Display	OFF	Ce paramètre détermine si les icônes à l'écran seront toujours affichées ou pas sur l'écran LCD.
	ON	

Le tableau ci-dessous illustre tous les paramètres et toutes les fonctions des paramétrages avancés de la caméra.

Elément	Option	Description
Quality	Normal	Ce paramètre détermine la qualité des photos prises.
	Fine	Les images de meilleure qualité occupent plus d'espace mémoire.
Exposure	-3 ~ +3	Ce paramètre vous permet de régler la valeur de la compensation d'exposition. La valeur d'exposition positive indique que le sujet pris en photo apparaîtra plus lumineux que la normale ; alors que la valeur négative indique le contraire.
WB	AUTO	Ce paramètre vous permet de sélectionner le réglage de la balance des blancs. Pour plus d'informations, veuillez vous référer au <i>Chapitre 4 – Régler la balance des blancs.</i>
	Sunny	
	Cloudy	
	Fluore.	
	Tungst.	



## Mode Enregistrement Vocal (VR)

### Affichage de l'écran LCD

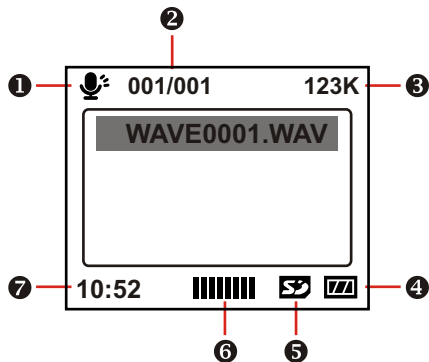

- ❶ Icône du Mode VR
- ❷ Fichier actuel / Tous les fichiers
- ❸ Taille de fichier
- ❹ Icône de puissance des piles
- ❺ Type du support de stockage
- ❻ Volume son
- ❼ Capacité restante ( mm : ss)

## Enregistrer un clip vocal

1. Réglez l'**Interrupteur de Sélection de Mode** en Mode Enregistrement Vocal. ▶



2. Pressez le bouton **Déclencheur / Enregistrement** pour débuter l'enregistrement.

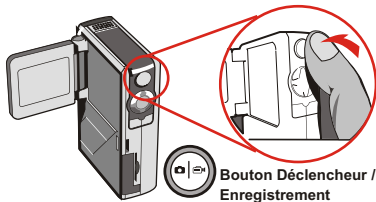

Microphone

- ⚠ Evitez d'obstruer le microphone pendant l'enregistrement vocal.

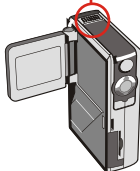

3. Pressez de nouveau le bouton **Déclencheur / Enregistrement** pour arrêter l'enregistrement.



## Supprimer des clips son

Lorsque vous mettez un clip son en évidence, pressez le bouton **Menu** et un sous-menu apparaîtra vous demandant si vous voulez supprimer un ou tous les fichiers. Sélectionnez **Delete One** pour supprimer le fichier mis en évidence. Sélectionnez **Delete All** pour supprimer tous les clips son enregistrés.

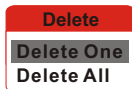

## Boutons de Fonction

Les boutons de fonction ci-dessous sont disponibles lorsque la caméra est réglée en mode Enregistrement vocal :

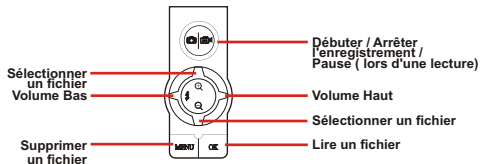

## Affichage de l'écran LCD

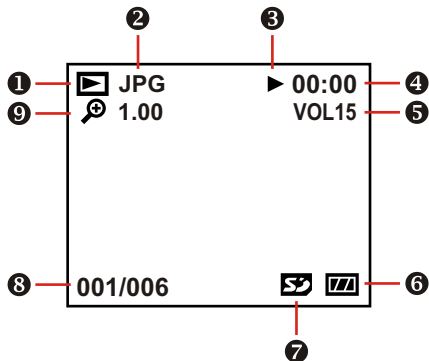

- 1** Icône du Mode Lecture
- 2** Type de fichier
- 3** Icône Lecture / Pause / Arrêt
- 4** Durée de lecture
- 5** Volume son
- 6** Icône de la puissance des piles
- 7** Type du support de stockage
- 8** Fichier actuel / Tous les fichiers
- 9** Zoom ( verrouillé ou déverrouillé) / Rapport du Zoom

## Lecture en Miniatures

Réglez l'**Interrupteur de Sélection de Mode** en Mode Lecture.



Une fois le mode Lecture atteint, vous verrez l'interface des miniatures. Utilisez les boutons direction pour mettre une miniature en évidence. Vous pouvez différencier les types de fichiers en fonction de la couleur de leur cadre :

Rouge : Fichiers AVI

Jaune : Fichiers JPG

Vert : Fichiers WAV

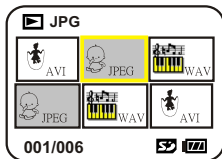

Les boutons de fonction ci-dessous sont disponibles en mode lecture de miniatures:

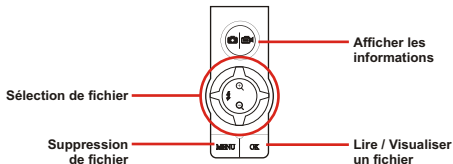

## Consulter une vidéo AVI ou un fichier WAV

En mode lecture de miniatures, mettez une vidéo AVI ou un fichier WAV en évidence. Ensuite pressez le bouton **OK** pour lire le fichier.

Pendant la lecture du fichier, vous pouvez utiliser les boutons de fonction comme illustré sur la figure ci-jointe :

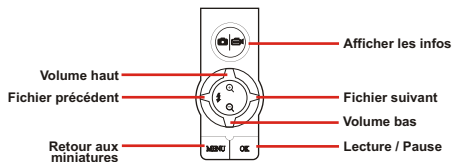

⚠ Si vous voulez recommencer la lecture du même fichier, vous pouvez presser le bouton **OK** pour effectuer une pause, puis presser les boutons **Droite** ou **Gauche** pour débiter à nouveau la lecture.

## Visualiser une image JPG

En mode Miniatures, mettez une image au format JPEG en évidence et pressez le bouton **OK** pour visualiser le fichier en mode plein écran.

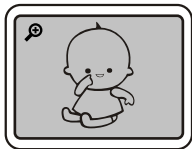

Plein écran

Lorsque vous visualisez une image JPEG en mode plein écran, vous pouvez utiliser les boutons de fonction comme illustré ci-dessous :

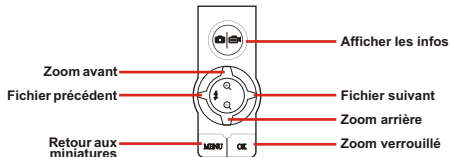

Lorsque vous visualisez une image JPEG en mode plein écran, si vous effectuez un zoom avant sur l'image et si vous pressez le bouton **OK**, le rapport du zoom sera verrouillé. Vous pourrez ensuite visualiser l'image en utilisant les boutons de direction.



Ecran avec zoom verrouillé

En mode Zoom verrouillé, vous pouvez utiliser les boutons de fonction comme illustré ci-dessous :

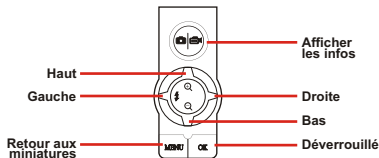

**!** Le rapport du zoom maximum varie en fonction de la résolution de l'image.

## Supprimer des fichiers

Lorsque vous mettez une miniature en évidence, pressez le bouton **Menu** et un sous-menu apparaîtra vous demandant si vous voulez supprimer un ou tous les fichiers. Sélectionnez **Delete One** pour supprimer le fichier mis en évidence. Sélectionnez **Delete All** pour supprimer tous les fichiers enregistrés.

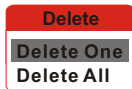

## Affichage de l'écran LCD

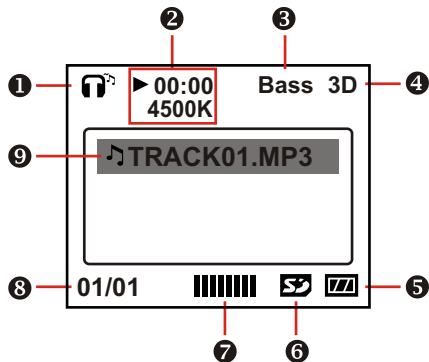

- 1 Icône du Mode MP3
- 2 Durée de lecture / Taille de fichier
- 3 Icône de l'amplification de basses fréquences
- 4 Icône de l'amélioration 3D
- 5 Icône de puissance des piles
- 6 Type du support de stockage
- 7 Volume son
- 8 Fichier actuel / Tous les fichiers
- 9 Icône de l'élément de la liste de lecture

## Télécharger des fichiers Mp3

Pour télécharger les fichiers MP3 vers la caméra, vous devrez connecter la caméra à un ordinateur en utilisant le câble USB. Pour plus d'informations relatives à la connexion USB, veuillez vous référer au **Chapitre 10 Copier les fichiers sur un ordinateur.**

Après avoir connecté la caméra à l'ordinateur et avoir sélectionné le mode **DISK**, vous pouvez repérer un dossier « MP3 » sur le disque amovible. Ensuite vous pourrez copier les fichiers MP3 désirés dans le dossier pour effectuer une lecture.



⚠ Si vous voulez supprimer les fichiers MP3 de la caméra, utilisez l'une des méthodes suivantes:

1. Connectez la caméra à un ordinateur et supprimez les fichiers du dossier « MP3 ».
2. Passez la caméra en mode Réglage et utilisez la commande Format Media. Notez bien que tous les fichiers, y compris les fichiers non-MP3, seront supprimés après le formatage.

## Lecture de la musique MP3

Réglez l'**Interrupteur de Sélection de Mode** en mode MP3. Une fois l'écran principal atteint, vous pourrez sélectionner le titre MP3 désiré et pressez le bouton **OK** pour effectuer la lecture.



Les boutons de fonction ci-dessous sont disponibles lorsque la caméra est en mode MP3 :

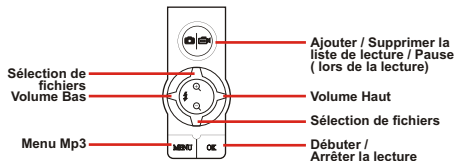

⚠ L'icône  indique que le fichier MP3 est inclus dans la liste de lecture. Pendant la lecture en continu, les fichiers dans la liste seront lus répétitivement.

## Menu Mp3

Le menu MP3 fournit plusieurs paramètres vous permettant d'améliorer la qualité de la musique MP3. Pour faire apparaître le menu MP3, pressez le bouton **Menu** en mode MP3.

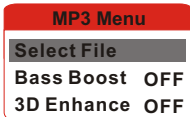

Le tableau ci-dessous présente tous les paramètres et leur fonction.

Elément	Option	Description
Select File	Select All	Ce paramètre vous permet d'ajouter tous les fichiers à la liste de lecture ou de tous les supprimer de la liste.
	Select None	
Bass Boost	OFF	Ce paramètre vous permet de régler le niveau de l'amplification des basses fréquences.
	MIDDLE	
	HEAVY	
3D Enhance	OFF	Ce paramètre vous permet de régler le niveau d'amélioration 3D.
	MIDDLE	
	HEAVY	



## Paramètres de base

Les paramètres de base de la caméra vous permettent de configurer certaines fonctions élémentaires de la caméra.

Pour accéder au menu, réglez l'Interrupteur de Sélection de Mode sur le mode Réglages.

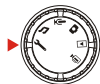

Setting	
Beep	ON
Boot-up	ON
Auto Off	10m
Date	03/01/01
Time	12:00

⚠ Les boutons de fonction ci-dessous sont disponibles lorsque vous configurez les paramètres de la caméra.

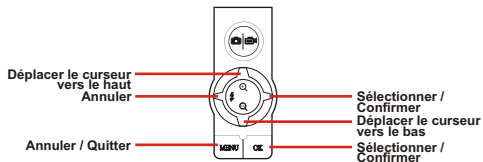

Le tableau ci-dessous présente les items et les fonctions des paramètres de base.

Élément	Option	Description
Beep	OFF	Ce paramètre vous permet d'activer ou de désactiver le bip sonore.
	ON	
Boot-up	OFF	Ce paramètre vous permet d'activer ou de désactiver l'affichage du logo de démarrage.
	ON	
Auto Off	1,3,5,10(min)	Ce paramètre détermine le délai d'arrêt automatique lorsque l'appareil photo est resté inactif.
Date	-	Ce paramètre permet de régler la date.
Time	-	Ce paramètre permet de régler l'heure.

## Paramètres avancés

Les paramètres avancés impliquent les options plus compliquées. Pour accéder au menu, entrez dans le menu des paramètres de base, mettez l'onglet en surbrillance puis pressez le bouton **Droite**.

### Advanced

TV Type	NTSC
Flicker	60Hz
LCD Bright	1
USB Mode	MENU
Language	

2-1

Format Media
Reset Default

2-2

Le tableau ci-dessous présente les items et les fonctions des paramètres avancés.

Elément	Option	Description
TV Type	NTSC	Pour l'Amérique, le Japon, Taiwan et la Corée.
	PAL	Pour les pays européens, la Chine et Hong Kong.

Elément	Option	Description
Flicker	60Hz	Ce paramètre vous permet de régler le taux de fréquence pour obtenir la meilleure qualité de l'affichage.
	50Hz	Veuillez vous référer au <i>Tableau de Paramétrages de la Fréquence</i> (p. 50) pour plus d'informations.
LCD Bright	1 ~ 4	Règle la luminosité de l'écran LCD. Plus le nombre est important, plus l'écran LCD sera lumineux.
USB Mode	MENU	Ce paramètre détermine le réglage par défaut lorsque vous connectez l'appareil photo à un ordinateur. <i>MENU</i> indique qu'un menu apparaîtra vous demandant quel mode que vous voulez sélectionner.
	CAM	<i>CAM</i> signifie <i>Caméra PC</i> ; alors que
	DISK	<i>DISK</i> signifie <i>disquette amovible</i> .
Language	-	Règle la langue.
Format Media	YES/NO	Formate le support de stockage en cours d'utilisation. Notez bien que tous les fichiers enregistrés sur le support seront effacés.
Reset Default	YES/NO	Réinitialise les paramètres par défaut en usine.

## Connecter la caméra à une TV

Connectez votre caméra et votre TV à l'aide d'un câble AV pour l'affichage en temps réel. Vous pouvez exporter vos clips vidéo, vos photos fixes et vos enregistrements vocaux directement vers votre TV ou votre magnétoscope pour les partager avec des amis ou votre famille.

- 1 Allumez votre TV et passez en mode AV.
- 2 Connectez les extrémités audio et vidéo du câble AV à votre TV.
- 3 Connectez l'autre extrémité du câble à votre caméra.
- 4 Allumez la caméra.

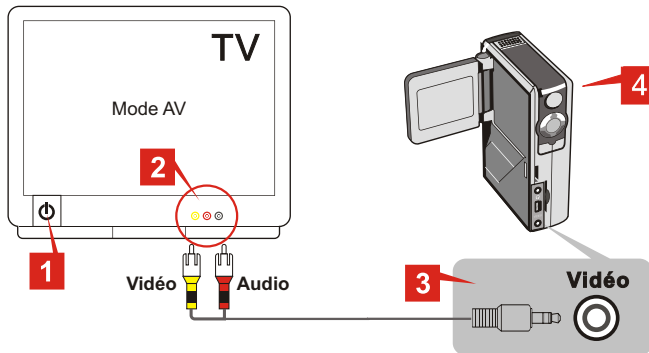

## Installer le pilote

Vous devez installer le **MovieCam SD III Driver** avant de connecter votre caméra à votre ordinateur pour la toute première fois. Veuillez suivre les étapes ci-dessous pour terminer l'installation.

1. Allumez votre ordinateur. Insérez le CD accessoire dans le lecteur de CD-ROM.

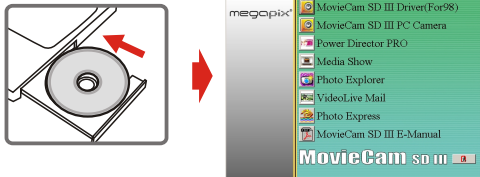

- ⚠ Ne connectez pas le câble USB à votre ordinateur maintenant.
- ⚠ Fermez toutes les autres applications en cours d'exécution sur votre ordinateur.
- ⚠ Si l'écran du titre n'apparaît pas automatiquement, double-cliquez sur l'icône **Poste de travail** puis sur l'icône Lecteur de CD-ROM. Ensuite naviguez pour localiser le dossier « \MovieCam SD III Driver » et exécutez le programme Setup.exe manuellement.



2. Cliquez sur l'icône  pour lancer l'installation du Pilote **MovieCam SD III**.

## Installer le pilote (Suite)

3. L'Assistant d'installation **Install Shield Wizard** apparaîtra et installera automatiquement le programme. Veuillez cliquer sur **Next (Suivant)** pour poursuivre l'installation.

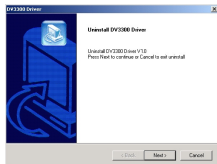

4. Une fois l'installation du pilote terminée, le programme vous demandera d'installer **Direct X 8.0** ou plus. Si vous n'êtes pas sûr si ce programme est déjà installé ou pas sur votre ordinateur, veuillez cliquer sur **Yes (Oui)** pour continuer.

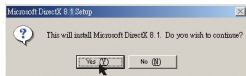

- ⚠** Le programme **Direct X 8.0** ou plus est requis pour permettre de visualiser les vidéos AVI enregistrées avec cette caméra.

5. Une fois l'installation terminée, vous pouvez avoir à redémarrer votre ordinateur pour que l'installation du pilote soit prise en compte.

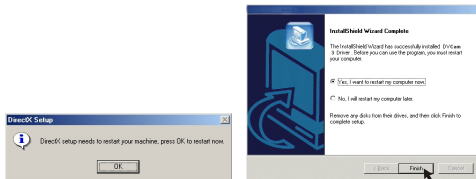

## Connecter la caméra à votre ordinateur

1. Allumez votre ordinateur puis connectez le câble USB au port USB de votre ordinateur.

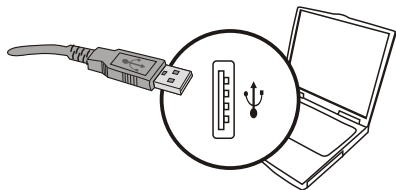

2. Connectez l'autre extrémité du câble USB à votre caméra.

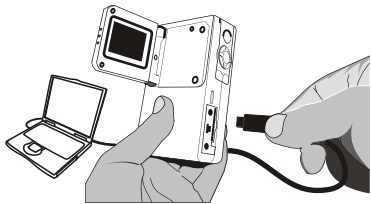

- !** Si le mode USB de la caméra est réglé sur **MENU** ( veuillez vous référer à la section **Paramètres Avancés du Chapitre 8** ), un menu apparaîtra lorsque la caméra est connectée à votre ordinateur. Vous pourrez ensuite sélectionner **CAMERA** ( pour Caméra PC ) ou **DISK** ( pour disquette amovible ) en fonction de vos besoins.



**USB Mode**

**CAMERA**

**DISK**

- !** **Remarques pour les utilisateurs Windows 2000/XP/ME:**

Si vous sélectionnez le mode **DISK** et si vous voulez déconnecter la caméra de votre ordinateur, veuillez suivre les étapes ci-dessous :

1. Double-cliquez sur l'icône  située sur la barre d'état.
2. Cliquez sur l'icône  , puis cliquez sur **Stop (Arrêter)**.
3. Sélectionnez la caméra lorsque l'écran de confirmation apparaît et cliquez sur **OK**.
4. Suivez les instructions à l'écran pour déconnecter la caméra de votre ordinateur de la manière sûre.

## Copier les fichiers sur votre ordinateur

En copiant les fichiers de la caméra vers votre ordinateur, vous pouvez sauvegarder vos tâches créatives de la manière permanente sur le disque dur.

- ⚠ Pour copier les fichiers de la caméra, vous devez sélectionner le mode **DISK** ( disquette amovible ) lorsque vous connectez la caméra à votre ordinateur.

1. Cette étape varie en fonction de votre système d'exploitation.

### Pour les utilisateurs Windows XP:

Une fois la caméra connectée à votre ordinateur, une boîte de dialogue apparaîtra automatiquement. Veuillez sélectionner l'item **Open folder to view files using Windows Explorer ( Ouvrir le dossier pour visualiser les fichiers en utilisant Explorer Windows)** et cliquez sur **OK**.

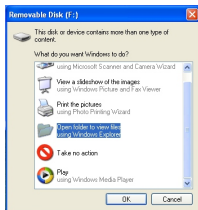

### Pour les utilisateurs Windows 2000/ME/98SE:

Double-cliquez sur **Poste de travail**.



Ensuite double-cliquez sur l'icône du disque amovible qui vient d'apparaître.

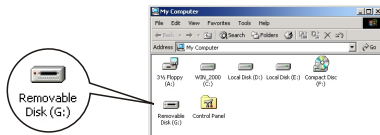

## Copier les fichiers vers votre ordinateur ( Suite )

### 2. Double-cliquez sur le dossier DCIM.

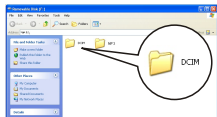

Windows XP

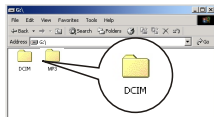

Windows 2000/ME/98 SE

### 3. Double-cliquez sur le dossier 100MEDIA.

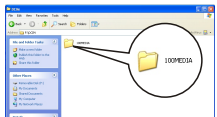

Windows XP

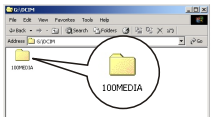

Windows 2000/ME/98 SE

### 4. Glissez et déposez les photos dans le dossier destination désiré

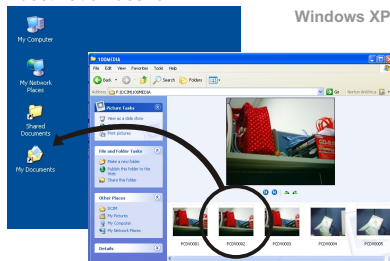

Windows XP

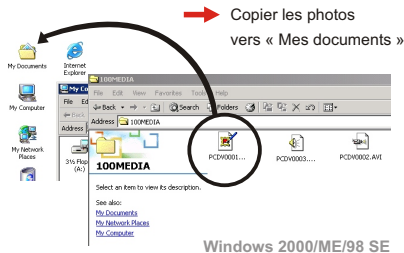

Windows 2000/ME/98 SE



## Emplacements des fichiers

La figure ci-dessous où se trouvent les différents types de fichiers dans les différents dossiers.

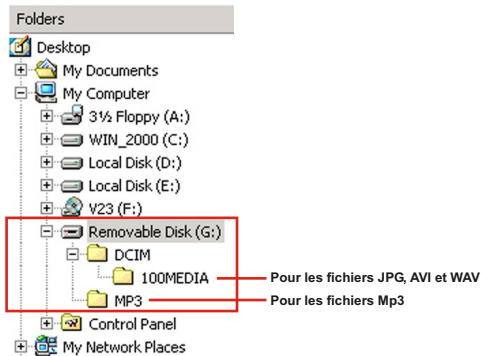

## Télécharger / Supprimer les fichiers MP3

Le dossier « MP3 » est créé pour enregistrer les fichiers MP3. Pour télécharger ou supprimer un fichier MP3, vous devrez connecter la caméra à un ordinateur et passer la caméra en mode **DISK** ( disquette amovible ). Ensuite copiez les fichiers MP3 vers le dossier « MP3 » ou supprimez les fichiers du dossier.

## Visualisation / Lecture des fichiers sur votre ordinateur

1. Double-cliquez sur **Mes documents** ou d'autre dossier dans lesquels vos fichiers sont enregistrés.

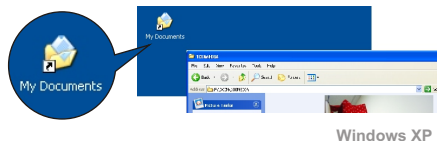

2. Double-cliquez sur le fichier désiré et il sera ouvert avec le programme correspondant au type du fichier.

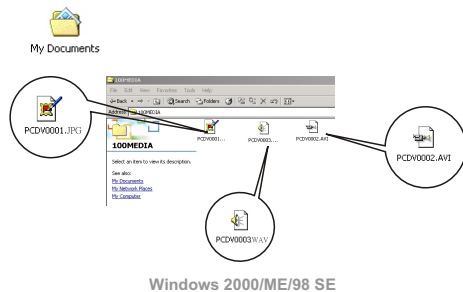
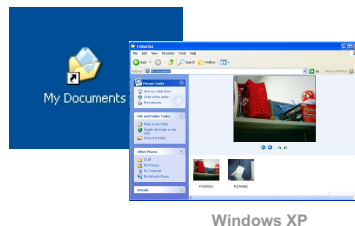

## Installer l'application

Vous devez installer le programme Caméra PC **MovieCam SD III** pour profiter de la fonction Caméra PC. Veuillez suivre les étapes ci-dessous pour installer le logiciel.

1. Allumez votre ordinateur et insérez le CD accessoire dans le lecteur de CD-ROM. (Veuillez vous référer à l'étape 1 décrite dans le **Chapitre 10 Installer le pilote.**)

2. Une fois que l'écran de titre apparaît, cliquez sur l'icône  pour installer le logiciel. Suivez les instructions à l'écran pour terminer l'installation.

⚠ Le programme **Direct X8.0** ou plus est requis pour permettre de visualiser les vidéos AVI enregistrées avec cette caméra.

### ⚠ Remarques pour les utilisateurs Windows XP:

Pendant le processus d'installation, il se peut que la fenêtre de dialogue **Assistant scanner et appareil** s'affiche. Si c'est le cas, veuillez cliquer sur **Annuler** et poursuivre le processus d'installation.

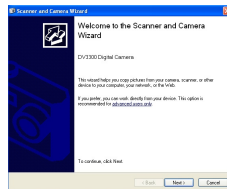

### ⚠ Remarques pour les utilisateurs Windows 2000:

La première fois que vous utiliserez la fonction Caméra PC, le message d'avertissement ci-dessous peut s'afficher deux fois ou plus. Veuillez cliquer sur **Yes (Oui)** pour poursuivre le processus. La caméra est complètement compatible avec le système Windows 2000.

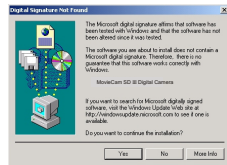

## Installer l'application (Suite)

### ⚠ Remarques pour les utilisateurs Windows ME :

Lorsque l'écran suivant apparaît, veuillez sélectionner **Automatic search for a better driver (Recherche automatique du meilleur pilote)** puis cliquez sur **Next(Suivant)** pour continuer.



### ⚠ Remarques pour les utilisateurs Windows 98SE:

1. Cliquez sur **Suivant**.



2. Sélectionnez **Rechercher le meilleur pilote pour votre périphérique** et cliquez sur **Suivant**.

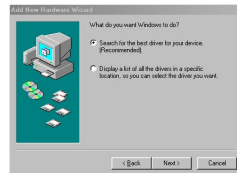

3. Durant le processus d'installation, il est possible que certains utilisateurs se voient demander d'insérer un CD avec licence 98SE dans le lecteur de CD-ROM afin de copier certains fichiers nécessaires.
4. Suivez les instructions à l'écran pour terminer l'installation.

## Exécuter l'application

1. Connectez la caméra à votre ordinateur à l'aide du câble USB. Sélectionnez le mode **CAMERA** lorsqu'on vous demande l'écran LCD de la caméra.



- ⚠ Si la caméra est réglée en mode **DISK** lorsqu'elle est connectée à un ordinateur, vous pouvez presser le bouton **Menu** et passer en mode **CAMERA** manuellement.
- ⚠ Veuillez ouvrir le cache objectif pour capturer l'image en temps réel.
- ⚠ Si vous souhaitez utiliser la fonction Vidéo Conference, veuillez installer des programmes tels que **Netmeeting** dans ce but.

2. Double-cliquez sur l'icône **Caméra PC MovieCam SD III** sur le bureau pour exécuter le programme. Une fois le programme exécuté, vous pouvez commencer à utiliser la fonction Caméra PC.

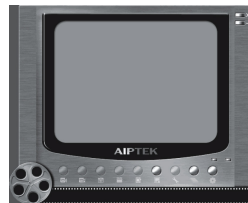
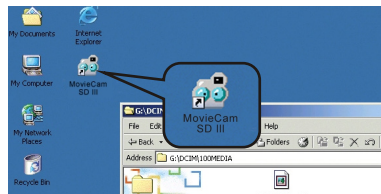











- ⚠ Si vous ne trouvez pas le raccourci du programme sur le bureau, vous pouvez exécuter le programme à partir du menu **Programmes**.

## Utiliser le programme Caméra PC MovieCam SD III





Fenêtre d'aperçu

-  Débuter l'enregistrement d'un clip vidéo
-  Arrêter l'enregistrement
-  Prises de vue
-  Format \*
-  Source \*
-  Débuter / Arrêter la fenêtre d'aperçu
-  Réglages\*
-  Ouvrir l'album ( dans lequel les fichiers sont enregistrés)
-  Sélectionner la source vidéo

⚠ Pour visualiser les photos prises en utilisant le programme Caméra PC **MovieCam SD III**, veuillez cliquer sur l'icône  pour ouvrir l'album de photos. Comme alternative, allez sur le dossier « Work Tem » pour trouver les fichiers créés avec ce programme. Le chemin d'accès est le suivant :  
C:/Program Files/MovieCam SD III\_PC Camera/Work Temp

\* Le sous-menu est disponible.

## Enregistrer une vidéo AVI

1. Cliquez sur l'icône .
2. Spécifiez le chemin d'accès et le nom du fichier AVI.
3. Réglez le taux d'image et la durée d'enregistrement en fonction de vos besoins.
4. Pressez le bouton **Start Record (Débuter l'enregistrement)** pour débuter l'enregistrement.
5. Pour arrêter l'enregistrement, cliquez sur l'icône .

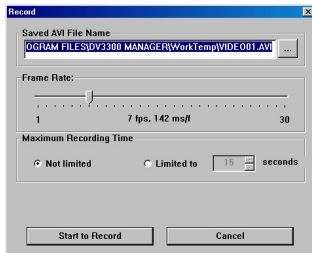

## Prise d'un instantané:

Cliquez sur l'icône  pour prendre une photo instantanée.

## Paramètres avancés de la Caméra PC

### Format:

#### ● Espace colorimétrique:

Sélectionnez l'une des caractéristiques ci-dessous en fonction de vos besoins.

- RGB 24: Cet élément permet d'obtenir la meilleure qualité.
- MJPG: Cet élément indique que la vidéo AVI sera compressée davantage pour profiter d'une vitesse de traitement plus élevée.

#### ● Taille de sortie:

Réglez la taille de sortie pour modifier la taille de la fenêtre d'aperçu. La taille par défaut est 320x240. Sélectionnez les pixels les plus importants lorsque vous avez besoin d'une fenêtre d'aperçu plus large.

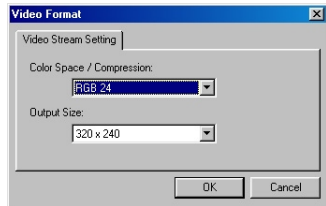

## Paramètres Avancés dans la Caméra PC (Suite)

### Source:

Le sous-menu Source fournit de nombreuses options vous permettant d'effectuer les réglages de couleurs pour obtenir la meilleure qualité de l'image. Vous pouvez utiliser les paramètres par défaut ou modifier les paramètres ( tels la luminosité, le contraste, la saturation et la netteté) à votre manière.

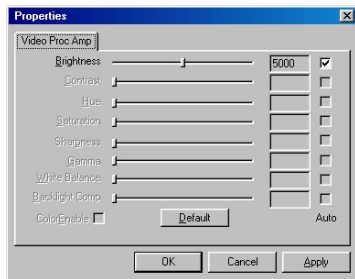

### Réglages:

Si vous voyagez à l'étranger avec votre caméra et si vous constatez que l'écran de votre ordinateur vacille lorsque vous utilisez la fonction Caméra PC, veuillez cocher la boîte à cocher **Cancel Flicker** pour éviter l'apparition des parasites à l'écran. Ou vous pouvez vous référer au **Tableau de Paramétrage de la Fréquence** (p.50) pour régler la valeur de fréquence correcte adaptée au pays où vous êtes.

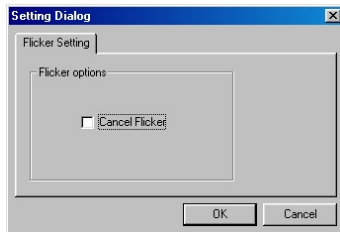



## Dépannage

<b>Impossible de mettre l'appareil photo en marche.</b>	<ol style="list-style-type: none"><li>1. Les piles peuvent être à court de puissance; veuillez changer les piles.</li><li>2. Assurez-vous que les piles sont installées correctement.</li></ol>
<b>Impossible de mettre l'appareil photo en marche bien que les piles soient installées.</b>	<ol style="list-style-type: none"><li>1. Assurez-vous que les piles sont installées correctement.</li><li>2. Si l'appareil photo est resté inactif au-delà du délai préréglé, il s'éteindra automatiquement. Veuillez presser le bouton Alimentation pour rallumer l'appareil photo.</li></ol>
<b>Impossible de prendre des photos et des vidéos lorsque le bouton déclencheur est pressé.</b>	<ol style="list-style-type: none"><li>1. La mémoire de stockage peut être pleine. Veuillez libérer de l'espace sur la carte SD/MMC ou dans la mémoire flash intégrée.</li><li>2. Vérifiez si l'appareil photo est en train de charger le flash.</li><li>3. Vérifiez si la carte SD/MMC est réglée sur le mode protection d'écriture.</li></ol>
<b>Je n'ai pas effacé mes photos et mes vidéos mais il est impossible de les trouver sur la carte SD/MMC.</b>	Vérifiez si vos fichiers sont enregistrés dans la mémoire intégrée de l'appareil photo. Si une carte SD/MMC est insérée dans l'appareil photo, l'appareil photo utilisera la carte comme média de stockage principal, et les fichiers enregistrés dans la mémoire intégrée seront inaccessibles. Veuillez retirer la carte pour accéder aux données stockées dans la mémoire flash intégrée.
<b>Impossible d'utiliser le flash.</b>	Charger le flash nécessite plus d'alimentation. Lorsque la puissance des piles est faible, le flash sera désactivé. Veuillez remplacer les piles.
<b>L'image est trop floue.</b>	Ce problème peut être lié à un réglage de mise au point inadapté. Veuillez régler la mise au point.
<b>L'image prise est trop sombre.</b>	Vous devrez prendre des photos ou des vidéos dans un endroit avec l'éclairage adéquat ou utiliser le flash.
<b>Impossible de trouver la Clé du CD lors de l'installation logicielle.</b>	La clé du CD est imprimée sur le couvercle du CD. Veuillez éjecter le CD du lecteur de CD-ROM pour repérer la Clé du CD.

## Dépannage (Suite)

<b>L'installation du pilote a échoué.</b>	<ol style="list-style-type: none"><li>1. Veuillez supprimer le pilote et les autres programmes associés. Suivez les étapes d'installation décrites dans ce manuel pour effectuer une réinstallation.</li><li>2. Installez le pilote avant la connexion du câble USB.</li></ol>
<b>Apparition d'un conflit avec d'autres appareils photo ou périphériques de capture installés.</b>	Si vous avez d'autres appareils photo ou périphériques de capture installés, supprimez complètement l'appareil photo et son pilote de l'ordinateur pour éviter un conflit entre pilotes.
<b>Impossible d'effectuer la lecture de la vidéo sur mon ordinateur.</b>	Veuillez installer DirectX 8.0 ou plus. (Voir le <i>Chapitre 10</i> pour connaître les instructions ou téléchargez DirectX 8.0 et obtenez plus d'informations sur le site web de Microsoft.)
<b>Impossible de lire certains fichiers MP3 et le titre affiche des caractères erronés.</b>	Ce problème peut être lié aux caractères à deux octets (comme en chinois, coréen... etc.) contenus dans le nom des fichiers MP3. Veuillez renommer ces fichiers avant de les transférer vers l'appareil photo.
<b>L'appareil photo est en marche mais il ne répond à aucune action.</b>	Veuillez ouvrir le couvercle du compartiment des piles et retirez l'une des piles. Ensuite remettez la pile retirée en place et rallumez l'appareil photo.
<ol style="list-style-type: none"><li>1. Des parasites apparaissent lors de la visualisation des images sur l'écran LCD ou sur l'ordinateur.</li><li>2. Des parasites apparaissent sur mon ordinateur lors de l'utilisation de la visioconférence.</li></ol>	Réglez la fréquence de manière à ce qu'elle corresponde au pays où vous êtes. Veuillez vous référer au <i>Tableau de Paramétrage de la Fréquence</i> (p. 50).

## Tableau de Paramétrage de la Fréquence

## Tableau des Etats des LED

Tableau de Paramétrage de la Fréquence			
Pays	Réglage	Pays	Réglage
Angleterre	50Hz	Portugal	50Hz
Allemagne	50Hz	Amérique	60Hz
France	60Hz	Taiwan	60Hz
Italie	50Hz	Chine	50Hz
Espagne	50Hz	Japon	50/60Hz
Pays-bas	50Hz	Corée	60Hz

\* Le réglage de l'oscillation est basé sur la norme de fréquence de votre alimentation électrique locale.

Tableau des Etats des LED		
LED frontale	Rouge clignotant	1. Décompte du retardateur 2. Enregistrement (vidéo ou vocal) 3. Pause MP3
	Rouge fixe	Capture en cours d'une photo fixe
LED arrière	Vert fixe	Témoin de Mise Sous Tension
	Vert Clignotant	Rechargement du flash
	Rouge Clignotant	Système occupé ( par exemple par le traitement des données)

## Tableau des Messages Système

Tableau des Messages Système	
Message	Description
Access Failed	Les fichiers sont inaccessibles (ex. en essayant de supprimer un fichier en lecture seule).
Storage Change	Ce message s'affiche lorsqu'une carte est insérée ou retirée.
Card Protect	Ce message d'erreur s'affiche lorsque vous essayez d'enregistrer les fichiers sur une carte protégée en écriture.
Formatting	Le support de stockage est en cours de formatage.
Invalid File	Le fichier accédé est abîmé.
Memory Full	La mémoire de stockage est pleine.
No File	Il n'y a aucun fichier à lire en mode lecture.
Please Open Lens Cover	L'objectif est fermé lorsque vous êtes en mode DV ou mode Appareil photo.
Please Wait	Le système est en train de traiter une quantité importante de données.
Strobe is charging	Le flash est en cours de chargement.
Low Battery! Flash Strobe Disabled	La puissance restante des piles est insuffisante pour recharger le flash.

## Spécifications

Spécifications	
Résolution matérielle	2048x1536 pixels (3Mega)
Pixels efficaces du capteur	1600x1200 pixels (2Mega)
Mémoire interne	16MB Flash
Mémoire extensible	Slot pour cartes SD intégré (compatible MMC)
Carte mémoire SD/MMC	Jusqu'à 256MB
Ecran LCD	LCD TFT couleur de 1.5 pouces
Zoom numérique	Caméscope vidéo numérique 4X
	Appareil photo numérique 4X
Exposition automatique	Disponible
Balance des blancs automatique	Disponible
Microphone intégré	Disponible
Haut-parleur intégré	Disponible
Flash intégré	Disponible
Retardateur	10 secondes
Compatibilité USB	Compatible USB 2.0
Piles	Alcalines AA x 4
Dimension	107 x 40 x 69 (mm)

## Principales Fonctions

Principales Fonctions	
Caméscope vidéo numérique	640x480 pixels / jusqu'à 10 fps 320x240 pixels / jusqu'à 20 fps
Appareil photo numérique	2048x1536 (3 Mega) 1600x1200 (2 Mega) 640x480 (VGA)
Caméra PC	320x240 (pixels) jusqu'à 20 fps
Enregistreur vocal numérique	Jusqu 164 secondes en utilisant la mémoire 16MB intégrée
Fonction Sortie TV	Systèmes couleur NTSC/PAL
Lecteur MP3	Disponible
Disque de stockage de masse USB	Disponible